

Hydro

Línea R700 Plegadiza y Normalizados
Catálogo técnico

Sistemas residenciales

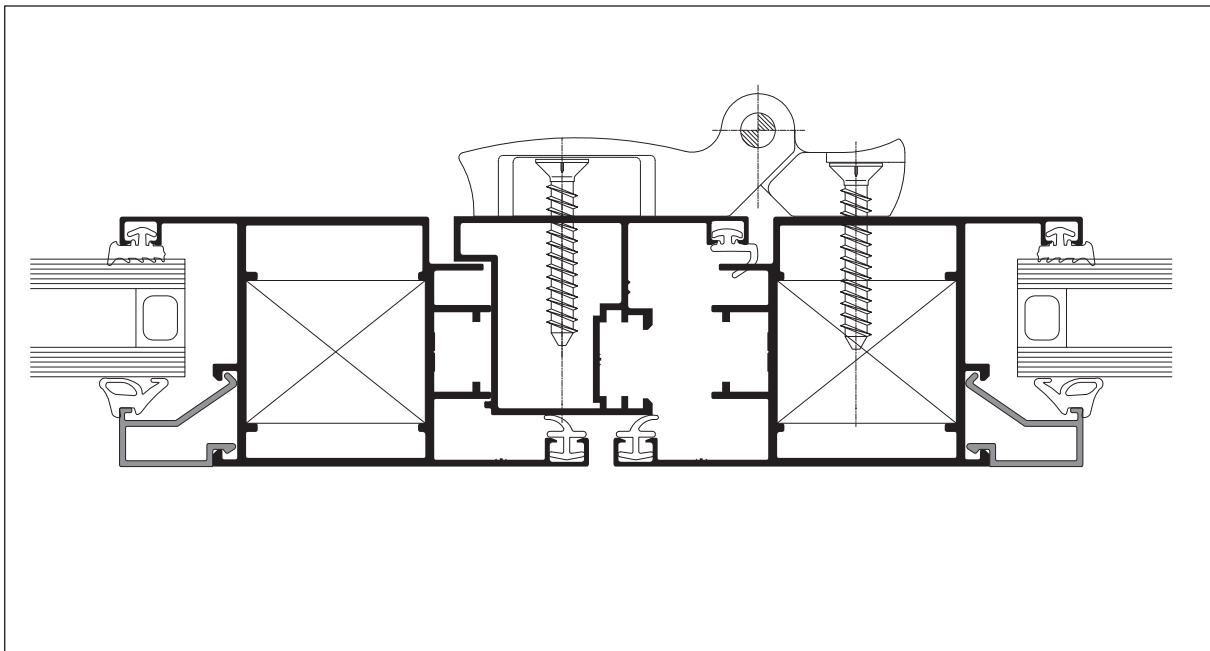



Indice	Página
Notas Generales	03
Especificaciones Técnicas	04
Indice de Perfiles	05
Perfiles	06
Accesorios	09
Guarniciones	10
Selección de contravidrios	11
Concepto de cotas	12
Detalles constructivos	13
Asistencia Técnica	28

Peso de los perfiles:

El peso indicado es teórico y podrá variar en función de las tolerancias de espesor y dimensionales de extrusión.

Dimensiones de los perfiles:

Las dimensiones indicadas son teóricas y podrán variar en función de las tolerancias dimensionales de extrusión.

Medidas de cortes:

Son indicativas y deberán ser verificadas antes de ser aplicadas en los perfiles.

Prototipo:

Se aconseja en los primeros trabajos o antes de construir una cantidad importante de aberturas, la elaboración de un prototipo en dimensión real.

Longitud de las barras:

La longitud comercial de los perfiles de esta serie es de 6020 mm., excepto cuando se indica lo contrario.

Medidas de referencia:

Las medidas A y H indicadas en el presente catálogo, están referidas a la abertura. Debe preverse siempre un huelgo entre vano y abertura para compensar posibles desplomes y para lograr un eficiente sellado con silicona.

Puesta en obra:

La representación de la puesta en obra es sólo indicativa, una sugerencia de cómo puede resolverse en forma simple y efectiva, esta particular problemática de la carpintería.

RECOMENDAMOS ENFATICAMENTE EL USO DEL PREMARCO.

Colocación de vidrios en la perfilería:

Si bien los detalles técnicos de carpintería muestran en forma genérica la colocación de vidrios con burletes, queda a consideración del profesional su utilización o en su defecto el uso de un sellador adecuado para ese mismo propósito.

Todos los perfiles de Hydro están certificados por IRAM y la Secretaría de Comercio de la Nación para la comercialización de los mismos. Cumpliendo con lo especificado en el reglamento técnico de perfiles de aluminio.



Todas las secciones, conjuntos, ensambles, mecanizados y formas de montajes que se muestran en los catálogos de HYDRO EXTRUSION ARGENTINA, corresponden al estado actual de la técnica, han sido definidos con cuidado y competencia, y significan un servicio para el fabricante, aportando, sin compromisos, propuestas y sugerencias. El fabricante debe verificar, en cada caso, si las propuestas corresponden o son aplicables a los casos que se le presenten, ya que las múltiples posibilidades que se encuentran en la práctica no pueden estar todas representadas en un catálogo.











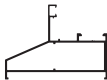

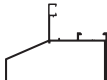

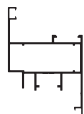

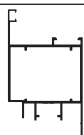

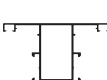
Los diseños de los perfiles, accesorios y guarniciones indicados en el presente catálogo están registrados. Todos los datos mencionados en el presente catálogo son indicativos y no comprometen a HYDRO EXTRUSION ARGENTINA.

En ningún caso HYDRO EXTRUSION ARGENTINA se hará responsable por las deficiencias constructivas de las aberturas fabricadas con sus perfiles.

HYDRO EXTRUSION ARGENTINA se reserva el derecho de realizar las modificaciones que considere necesarias con el fin de mejorar sus productos.

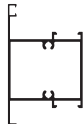
El material ilustrado en el presente catálogo es de propiedad exclusiva de HYDRO EXTRUSION ARGENTINA, y está prohibida su reproducción, total ó parcial, sin su expresa autorización.

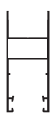
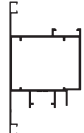
Tolerancias dimensionales y espesores:	De acuerdo a norma IRAM 699.
Hermeticidad al aire y agua:	Doble contacto, por medio de guarniciones de EPDM.
Aplicación del vidrio:	Por medio de contravidrios.
Espesor del vidrio:	En paños fijos: vidrios de 3 a 20 mm. En batientes: vidrios de 6 a 31 mm.
Dimensiones básicas del sistema:	Ancho del marco: 70 mm. Ancho de la hoja: 51 mm. Hoja coplanar al marco al exterior, sobrepuesta al interior.
Tipologías:	el sistema permite la realización de: <ul style="list-style-type: none">• Ventanas de rebatir hacia el interior de 1 y 2 hojas.• Puertas de rebatir hacia el interior, de 1 y 2 hojas.• Puertas de rebatir hacia el exterior, de 1 y 2 hojas.• Ventanas oscilo-batientes de 1 hoja, o combinadas con otra hoja de rebatir simple.• Ventanas/puertas paralelas corredizas.• Ventanas/puertas plegadizas hacia el interior.• Ventanas/puertas plegadizas hacia el exterior.• Ventanas banderolas.• Paños fijos.
Características principales:	<ul style="list-style-type: none">• Corte de marco y hoja a 45° y ensamblado por medio de escuadras de tiraje mecánico, de aluminio fundido a presión.• El único mecanizado que lleva esta línea es el que corresponde a las escuadras de armado. Para el resto de los accesorios, los proveedores de accesorios suministran máscaras para realizar los agujeros correspondientes. El carpintero deberá tomar en cuenta lo indicado en Conceptos de Cotas, de manera de pedir correctamente el/los herrajes al proveedor.

Código	Diseño	Descripción	kg/m	Código	Diseño	Descripción	kg/m
			Pág.				Pág.
ADR 230		Premarco	0,436	ADR 2136		Marco ventana / banderola	0,923
							06
ADR 682		Perfil de unión	0,366	ADR 2137		Marco puerta de rebatir / plegadiza / paralela corrediza	1,020
			08				06
ADR 910		Contravidrio recto 8 mm.	0,201	ADR 2138		Hoja ventana / banderola / paralela corrediza	1,030
			11				06
ADR 913		Contravidrio recto 12 mm.	0,216	ADR 2139		Hoja puerta de rebatir / plegadiza	1,347
			11				06
ADR 916		Contravidrio recto 26 mm.	0,256	ADR 2140		Travesaño pañó fijo	0,880
			11				08
ADR 919		Contravidrio recto 22 mm.	0,240	ADR 2141		Inversor batiente	0,786
			11				07
ADR 1163		Contravidrio recto 16 mm.	0,227	ADR 2142		Contravidrio recto 30 mm.	0,271
			11				11
ADR 1489		Contravidrio recto 18 mm.	0,229	ADR 2151		Travesaño puerta de rebatir	1,340
			11				07
ADR 1517		Tapajuntas	0,180	ADR 2152		Zócalo puerta de rebatir	1,730
			08				07
ADR 2035		Hoja corrediza D.V.H. Rotonda 700	0,795	ADR 2483		Hoja de rebatir / plegadiza	1,348
			08				07
ADR 2128		Marco corrediza de 2 guías Rotonda 700	1,173				
			08				

Perfiles (Escala 1:1)

R700 C16

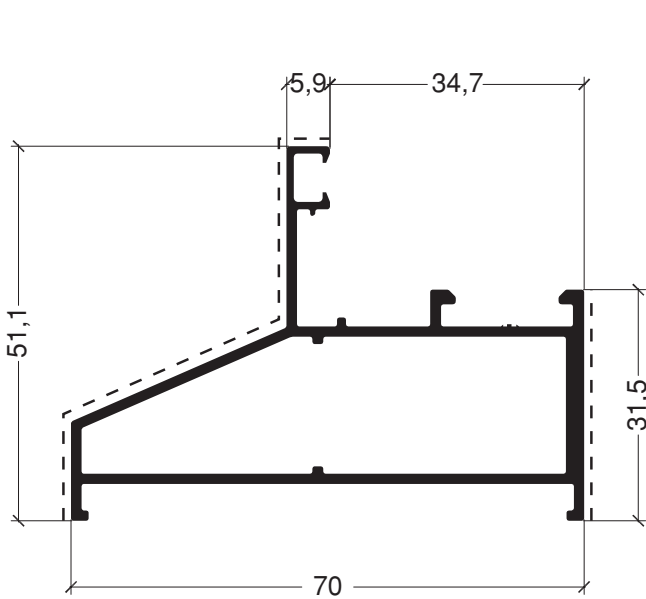

ADR 2136 Marco ventana / banderola
0,923 kg/m.



Escuadra AA662

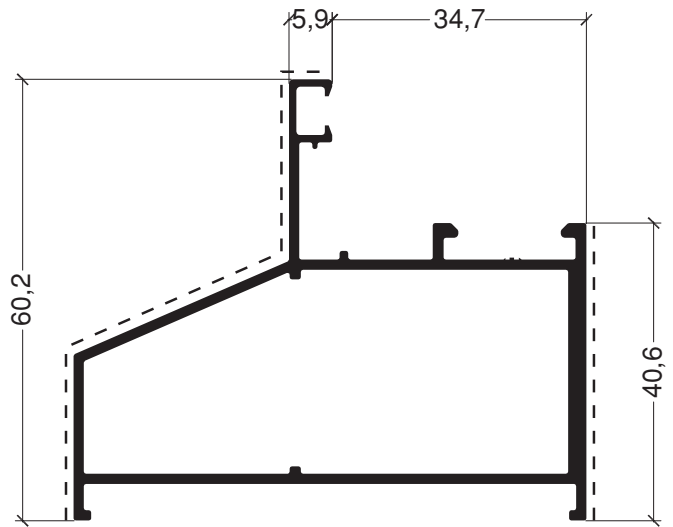

ADR 2137 Marco plegadiza / puerta / paralela corrediza
1,020 kg/m.



Escuadra AA666

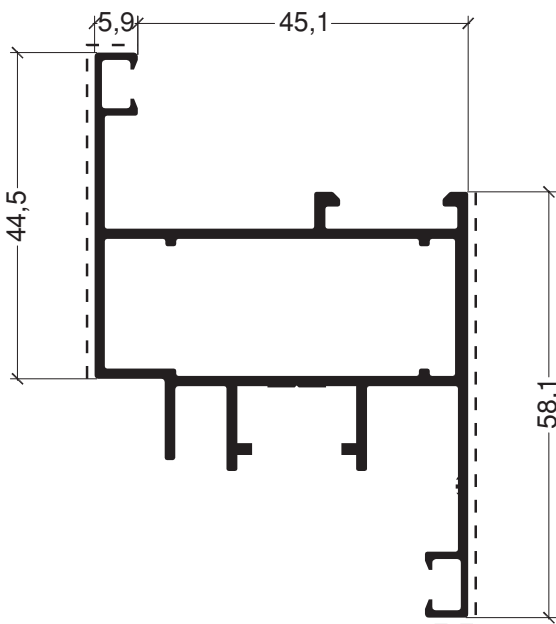

ADR 2138 Hoja ventana / banderola / paralela corrediza
1,030 kg/m.



Escuadra AA662

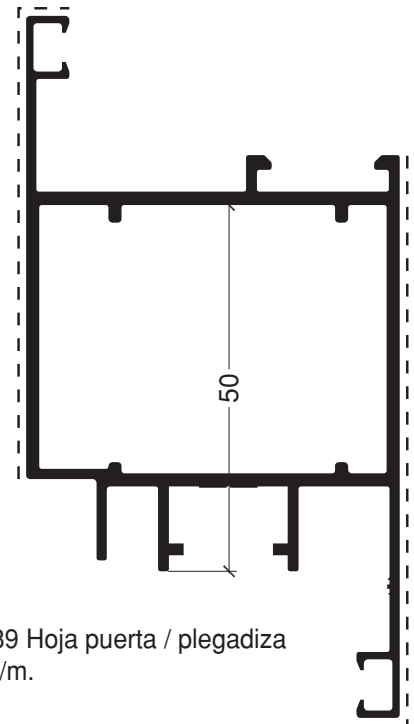

ADR 2139 Hoja puerta / plegadiza
1,347 kg/m.



Escuadra AA664

--- Cara Vista

Perfiles (Escala 1:1)

R700 C16

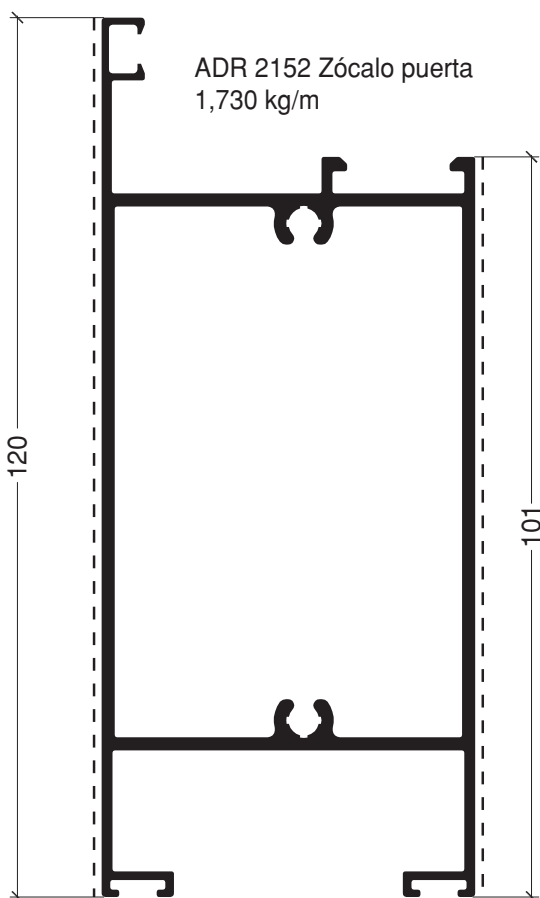
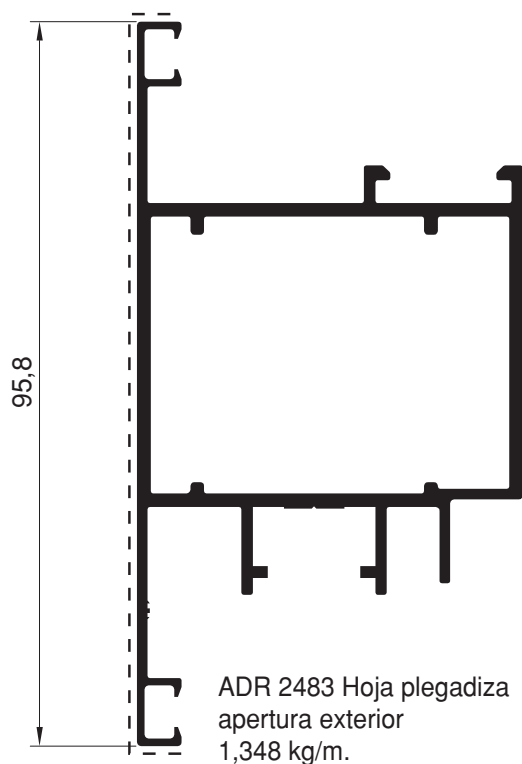
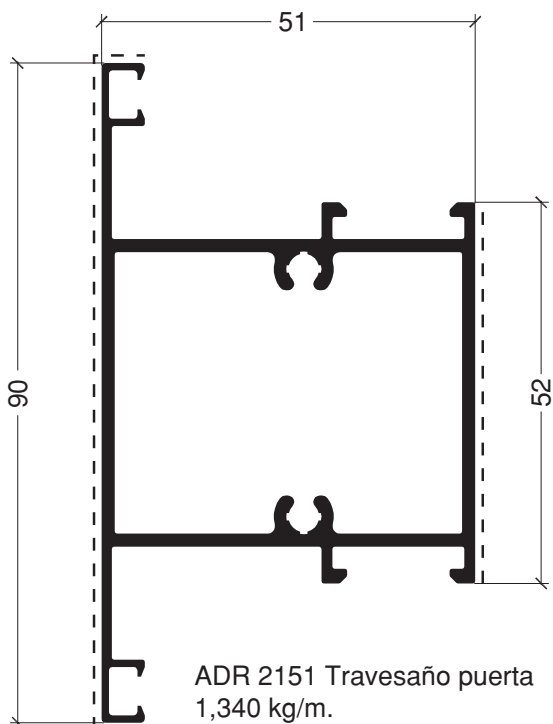

Escuadra AA664

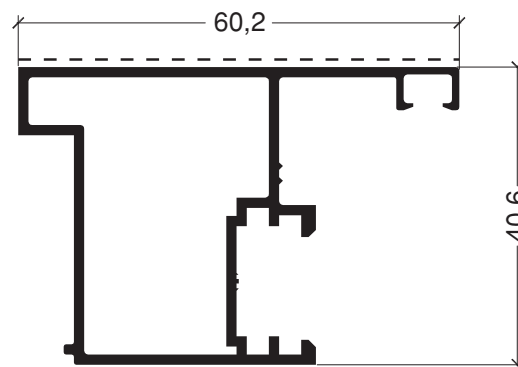

--- Cara Vista

Perfiles Complementarios (Escala 1:1)

R700 C16

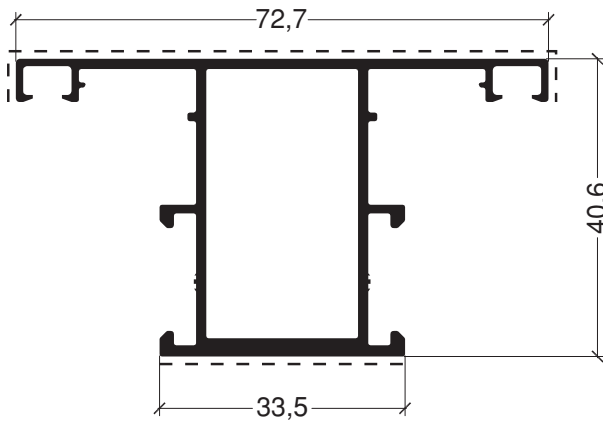

ADR 2140 Travesaño paño fijo
0,880 kg/m.



Escuadra AA019

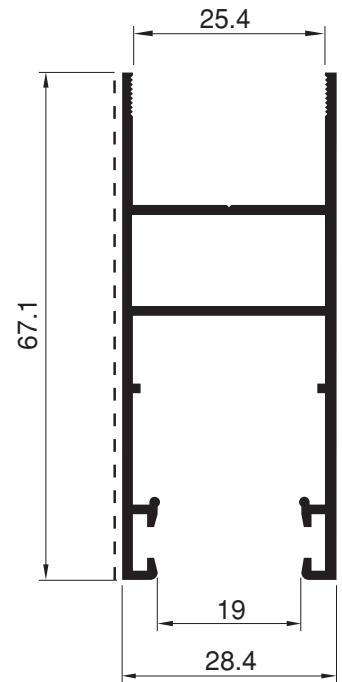

ADR 2035
Hoja corrediza D.V.H.
Rotonda 700
Peso: 0,795 kg/m



Escuadra AA256

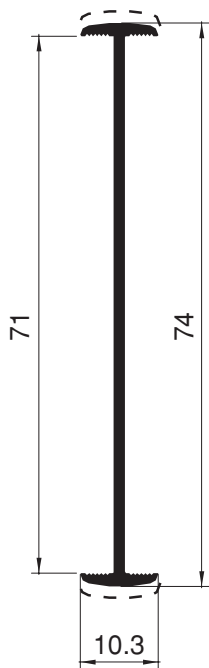

ADR 682 Perfil de unión
0,366 kg/m

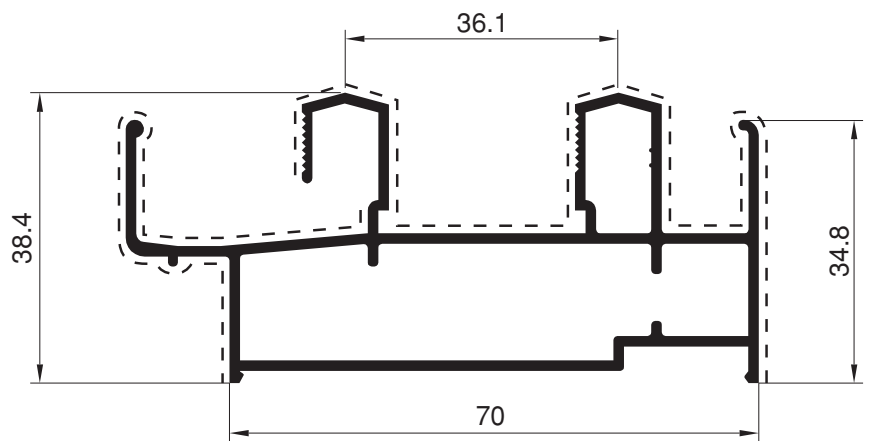

ADR 2128 Marco corrediza de 2 guías Rotonda 700
Peso: 1,173 kg/m



Escuadra AA003



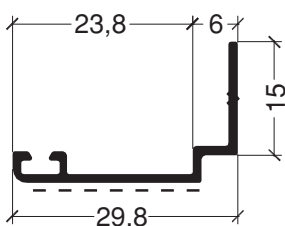



--- Cara Vista



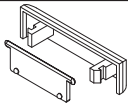





ADR 1517 Tapajuntas
0,180 kg/m

Accesorios











R700 C16

Código	Diseño	Descripción	Color	Material
AA014		Tapa desagüe	Negro	Plástico
AA019		Escuadra travesaño		Aluminio
AA662		Escuadra marco puerta y ventana, hoja ventana		Aluminio
AA664		Escuadra hoja puerta		Aluminio
AA666		Escuadra hoja ventana		Aluminio
AA770		Tapón inversor dos hojas		Plástico













Código	Diseño	Descripción	Material
AG225E		Guarnición interior de vidrio, 5 mm	EPDM
AG226E		Guarnición interior de vidrio, 6 mm	EPDM
AG554E		Guarnición interior de vidrio, 3 mm	EPDM
AG556E		Guarnición interior de vidrio, 4 mm	EPDM
AG580E		Guarnición exterior marco	EPDM
AG582E		Guarnición interior de hoja	EPDM
AG584E		Guarnición exterior de vidrio, 3 mm	EPDM

Luz libre para cristales (e)

Para paños fijos

Guarnición exterior	Guarniciones interiores			
	6	5	4	3
				
 ADR 910	17	18	19	20
 ADR 913	13	14	15	16
 ADR 1163	09	10	11	12
 ADR 1489	07	08	09	10
 ADR 919	03	04	05	06

Para hojas móviles

Guarnición exterior	Guarniciones interiores			
	6	5	4	3
				
 ADR 910	28	29	30	31
 ADR 913	24	25	26	27
 ADR 1163	20	21	22	23
 ADR 1489	18	19	20	21
 ADR 919	14	15	16	17
 ADR 916	10	11	12	13
 ADR 2142	06	07	08	09

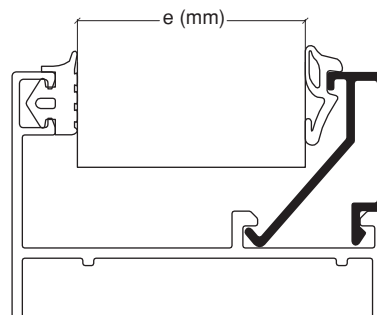
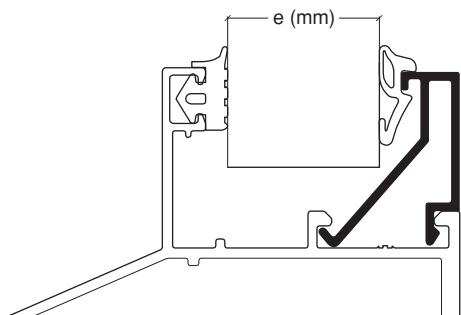

Es importante tener presente las siguientes referencias para la correcta selección de los accesorios.

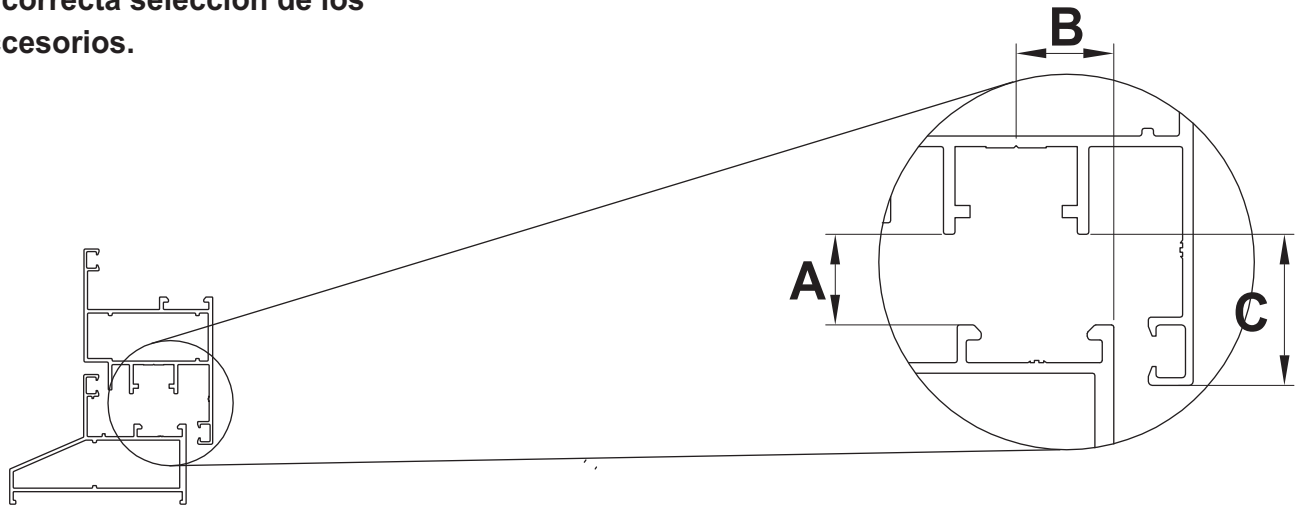

A= distancia libre entre cámaras = 12 mm.

B= posición de la ranura = 13 mm.

C= ala = 20 mm.

E= entrada de la cremona.

G= altura de la manilla.

FFB= ancho de la hoja.

FFH= altura de la hoja.

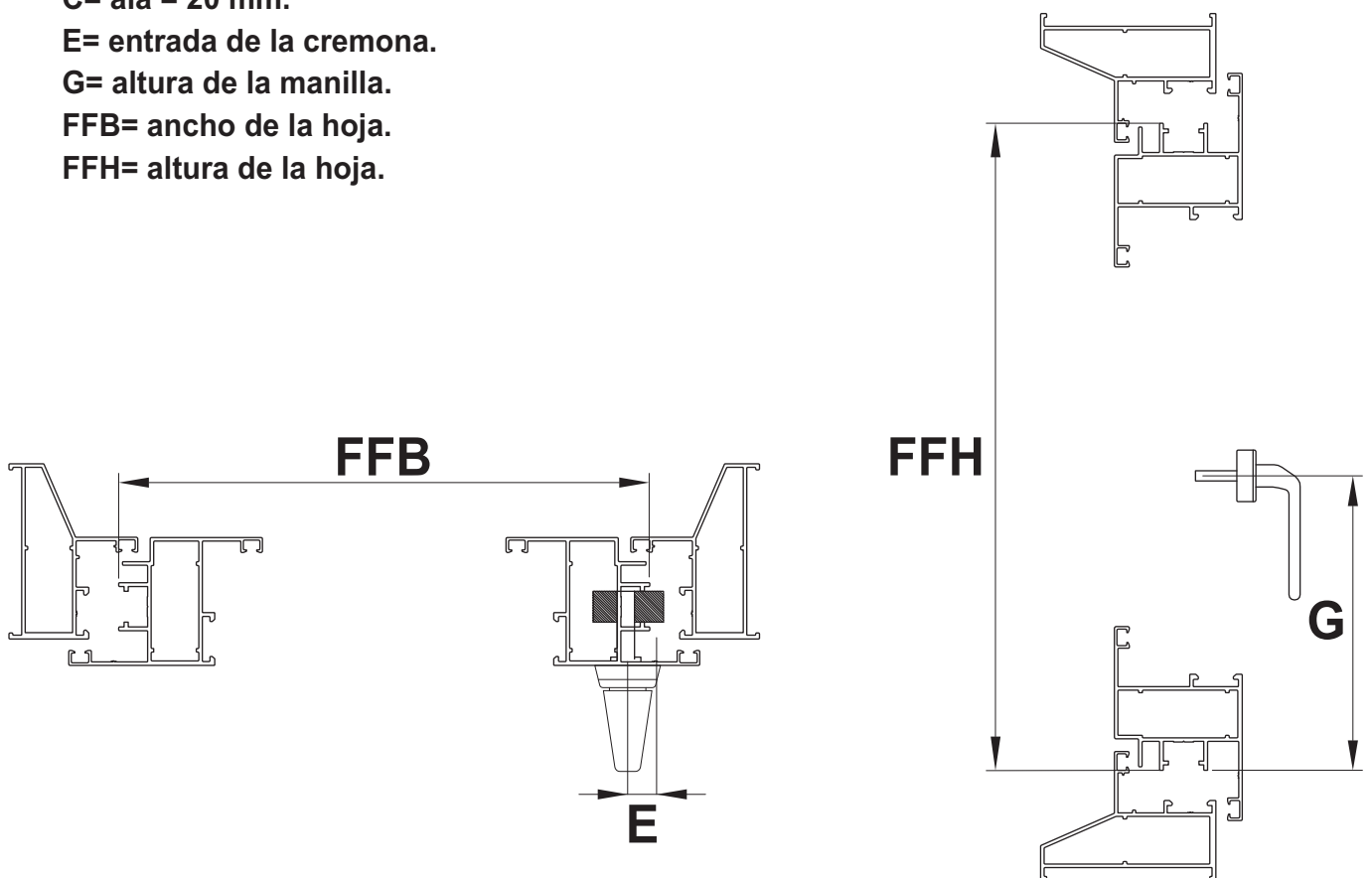

(Escala 1:1)

Ventana de rebatir

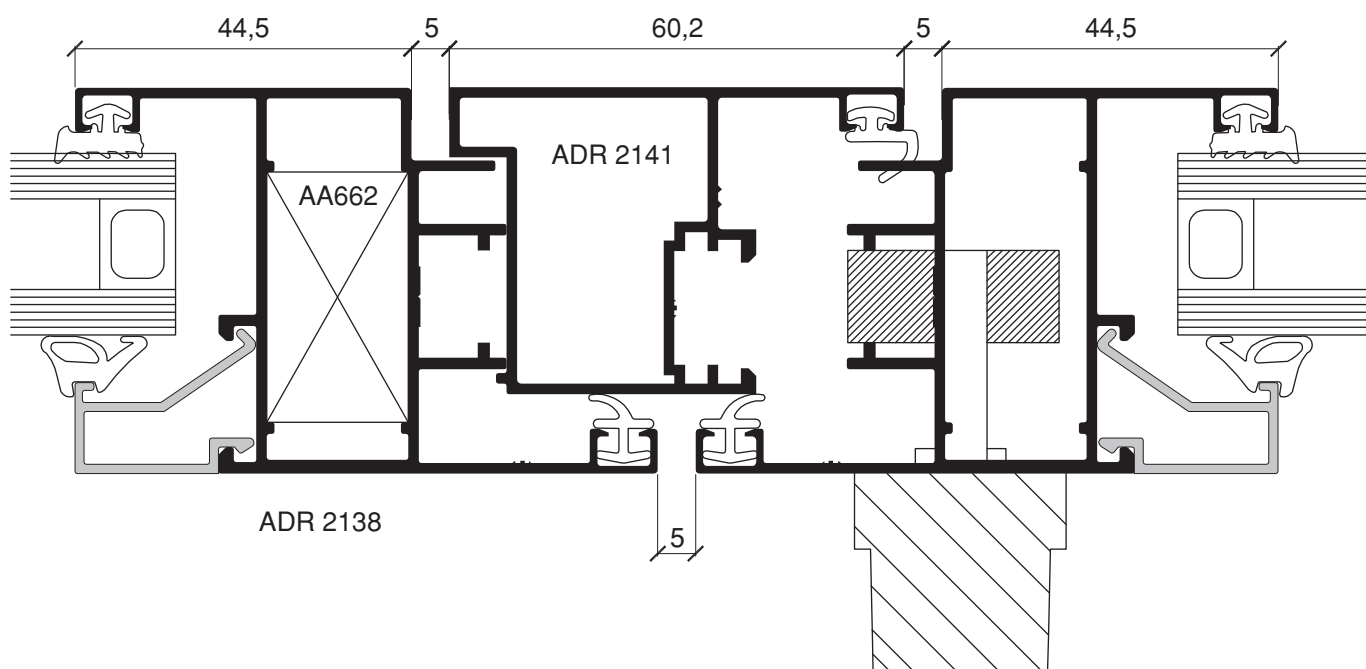
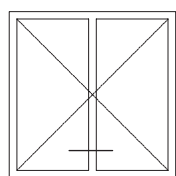
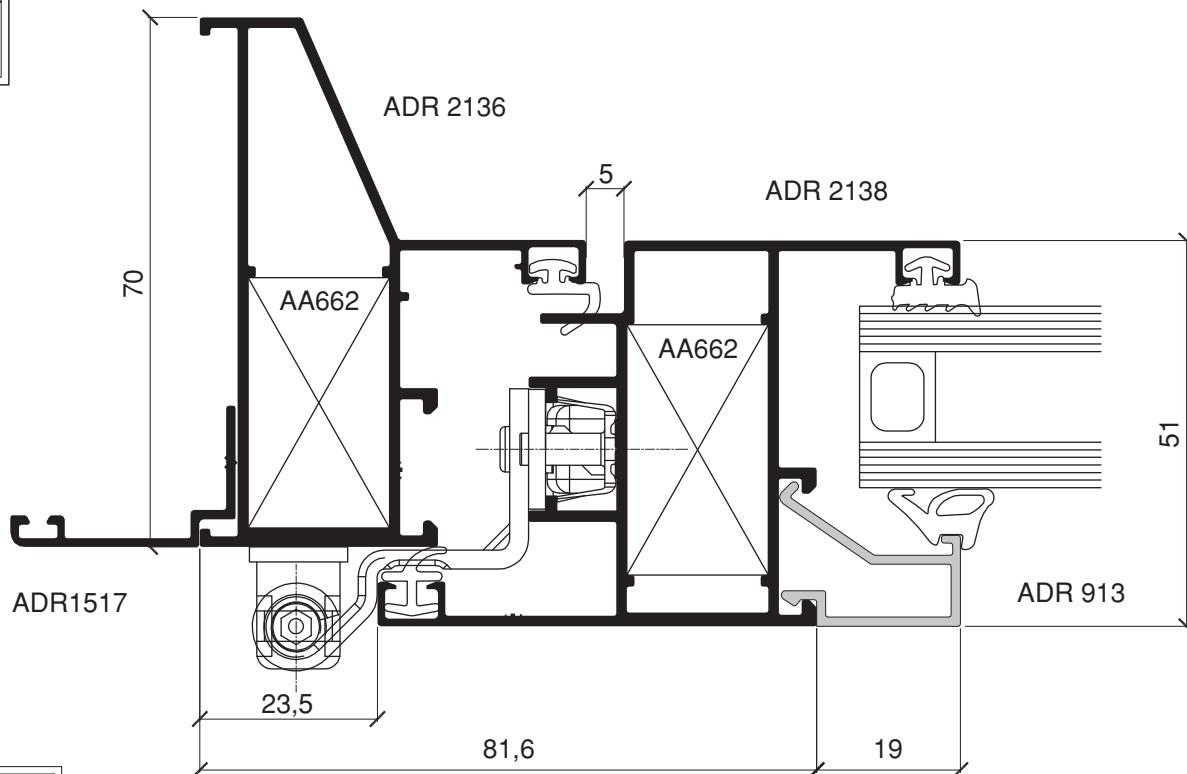
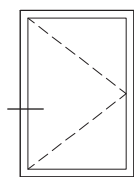

Detalles constructivos

(Escala 1:1)

R700 C16

Puerta de rebatir

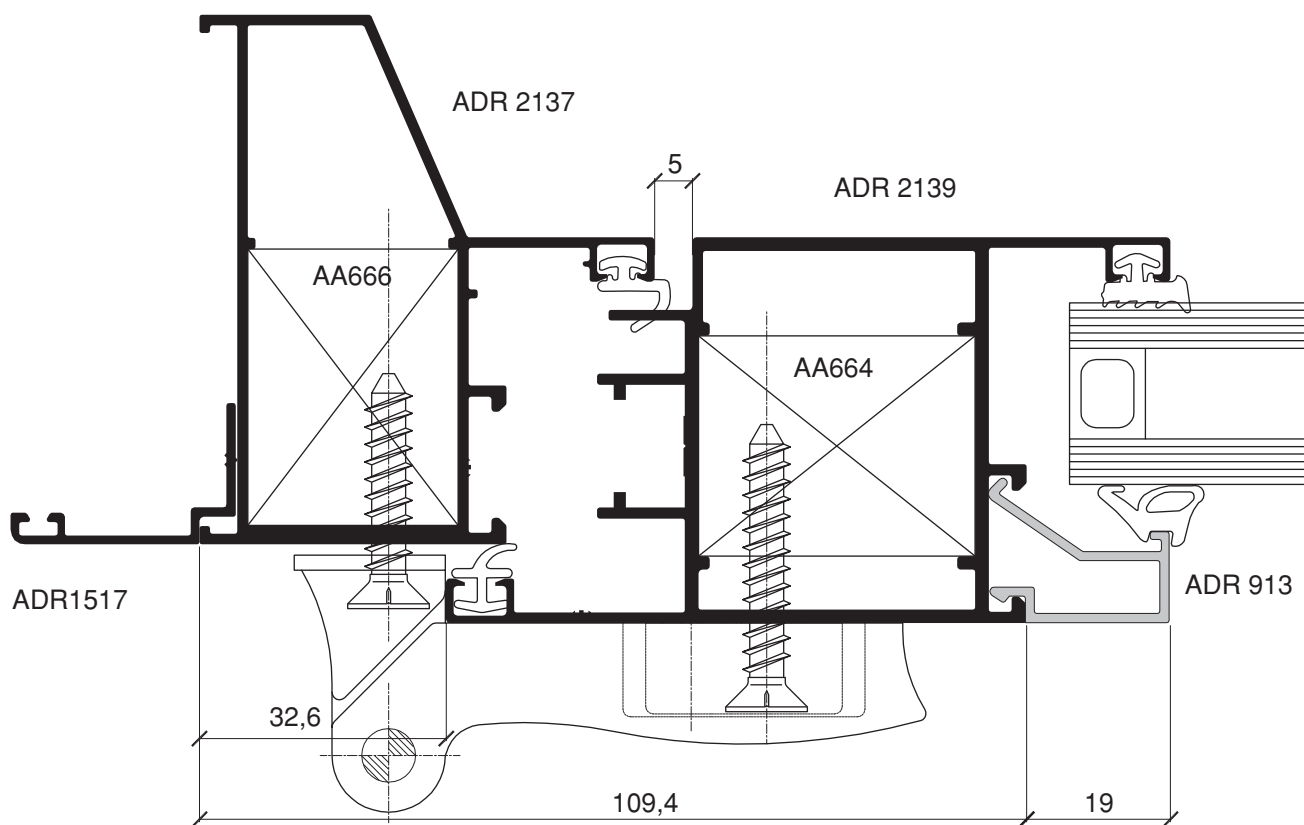
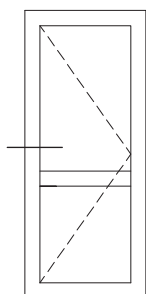

(Escala 1:1)

Puerta de rebatir

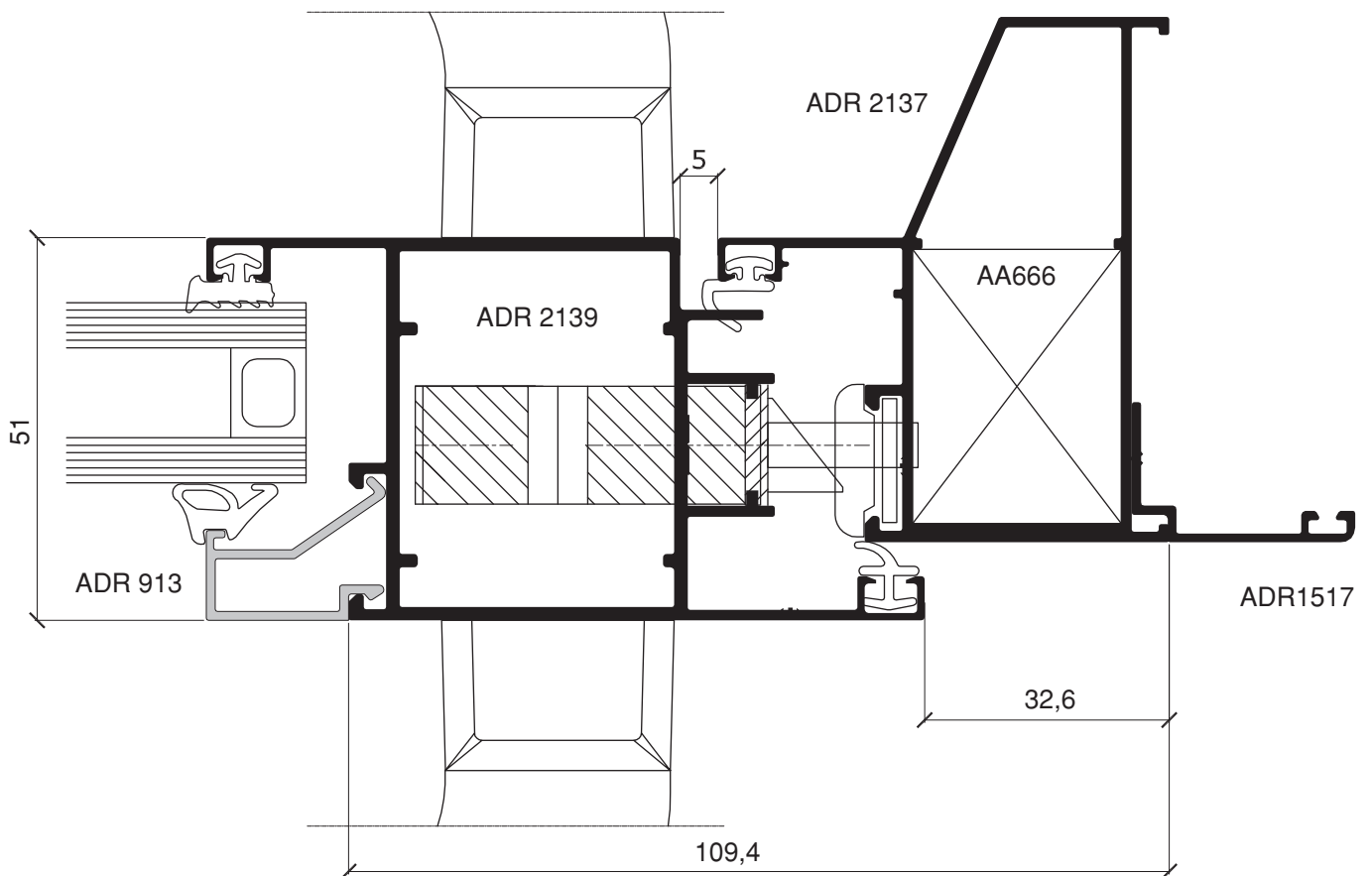
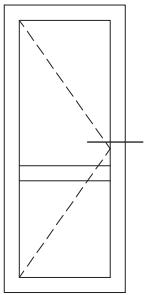

Puerta de rebatir

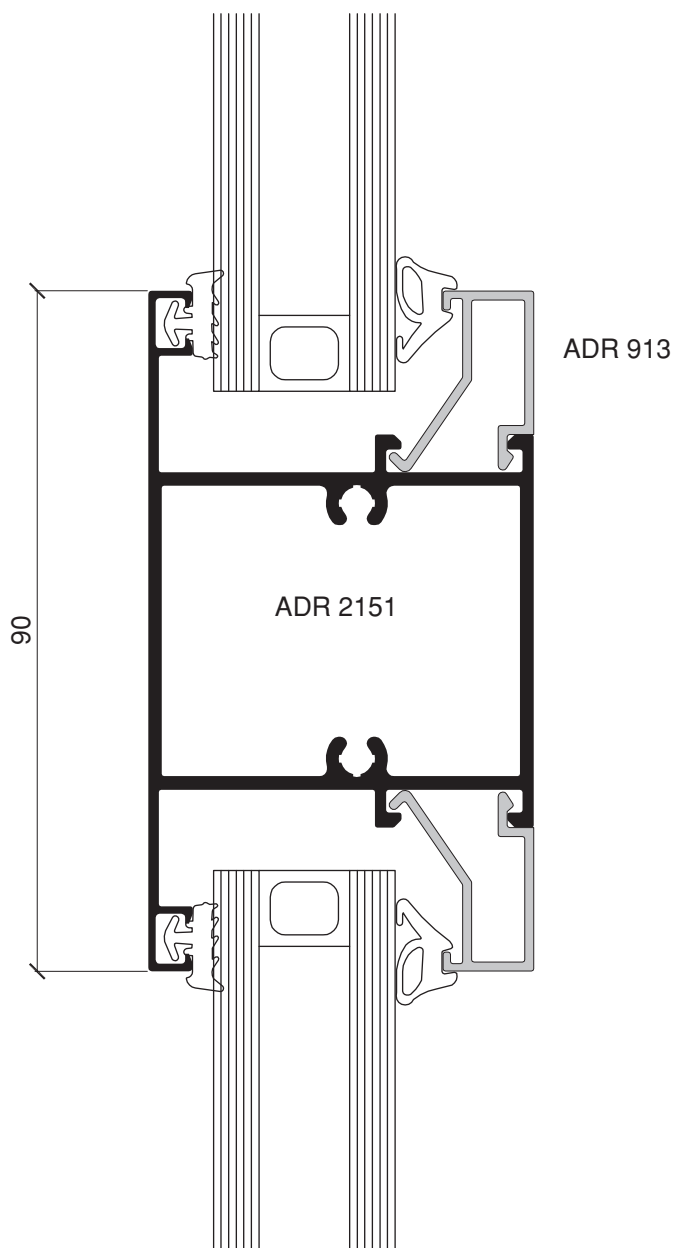
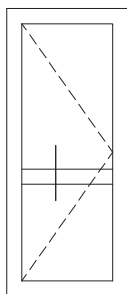

Detalles constructivos

(Escala 1:1)

R700 C16

Puerta de rebatir

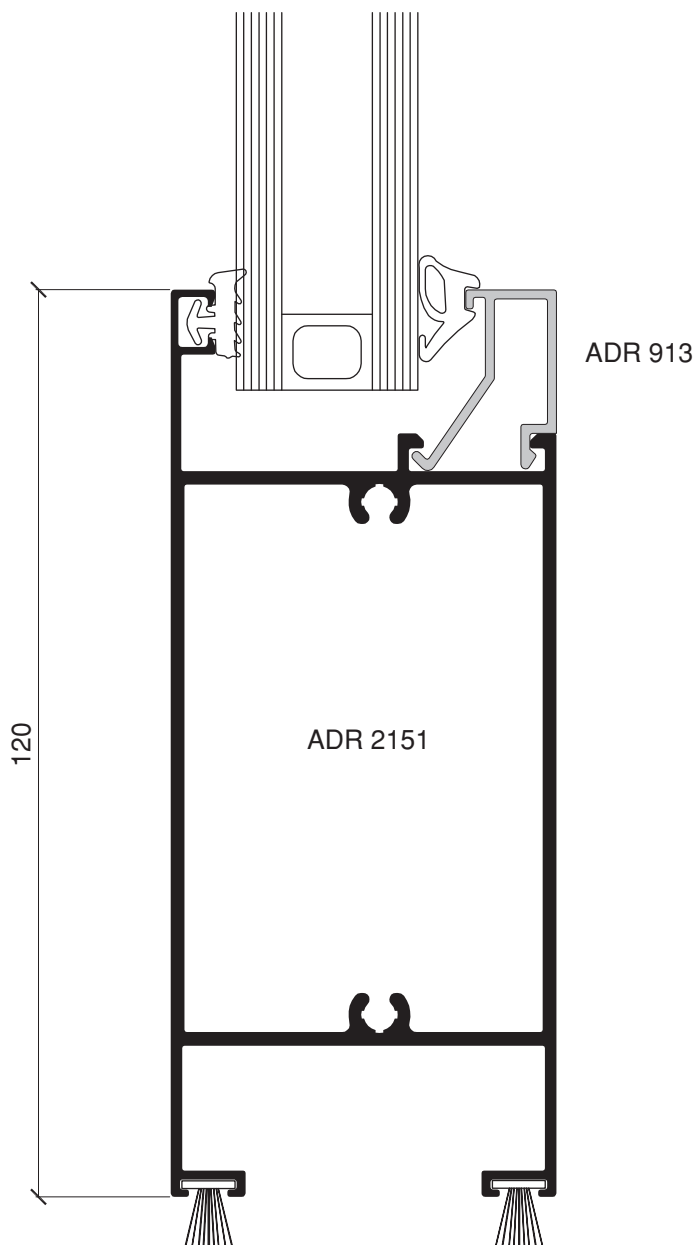
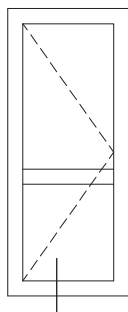

(Escala 1:1)

Puerta plegadiza
apertura interior

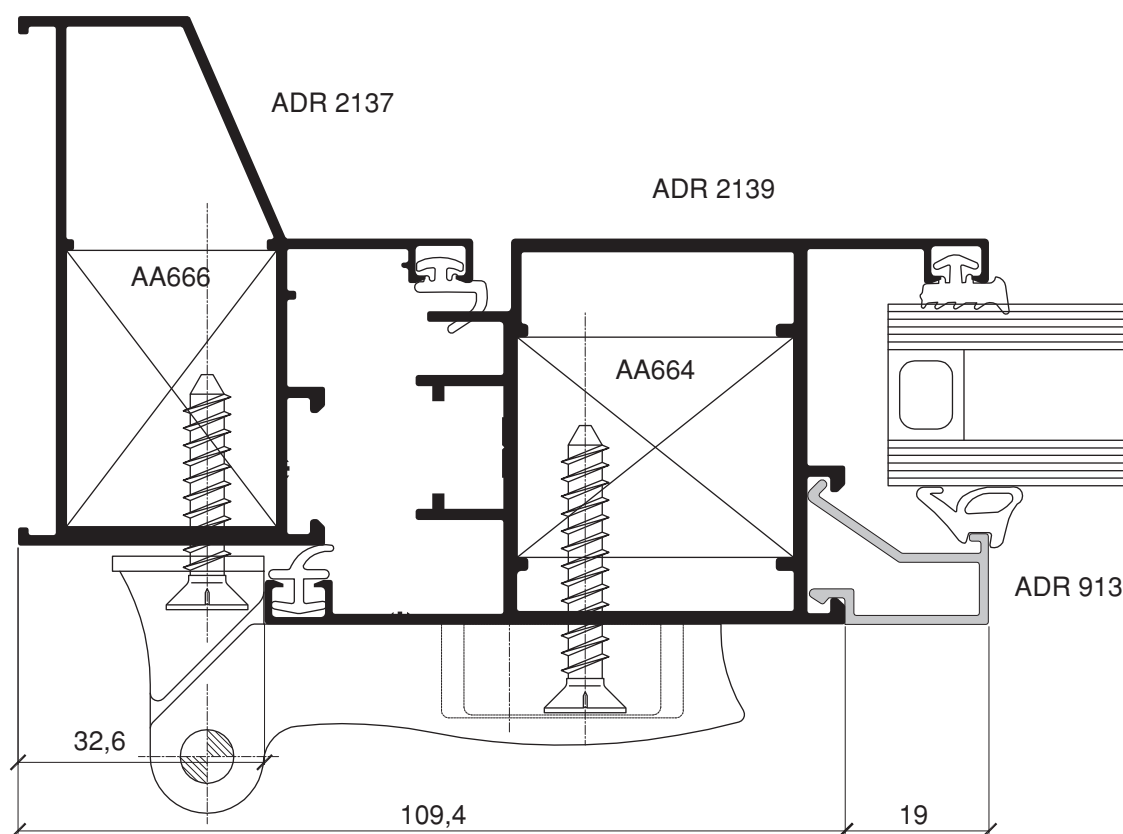
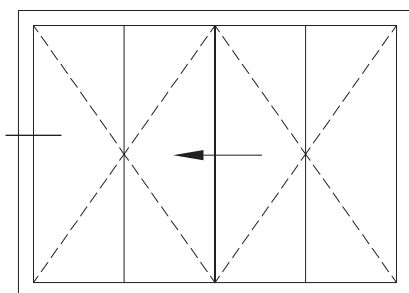

Detalles constructivos

R700 C16

(Escala 1:1)

Puerta plegadiza
apertura exterior

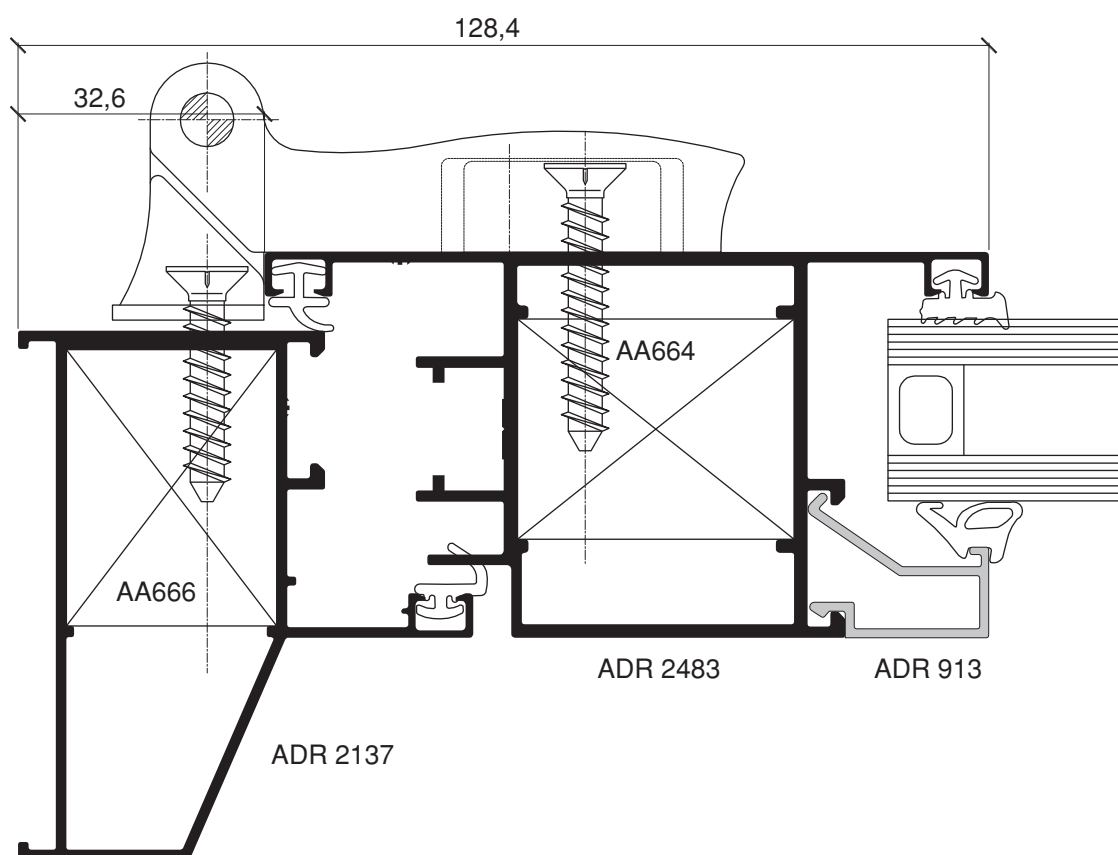
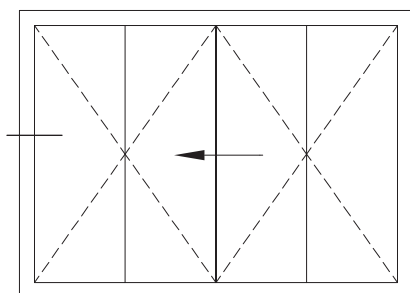

Detalles constructivos

(Escala 1:1)

R700 C16

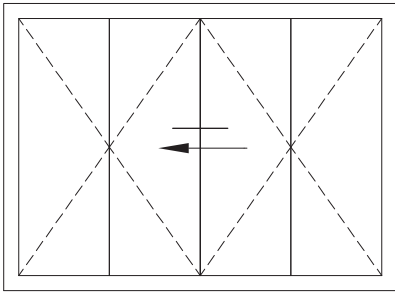

Puerta plegadiza
apertura interior

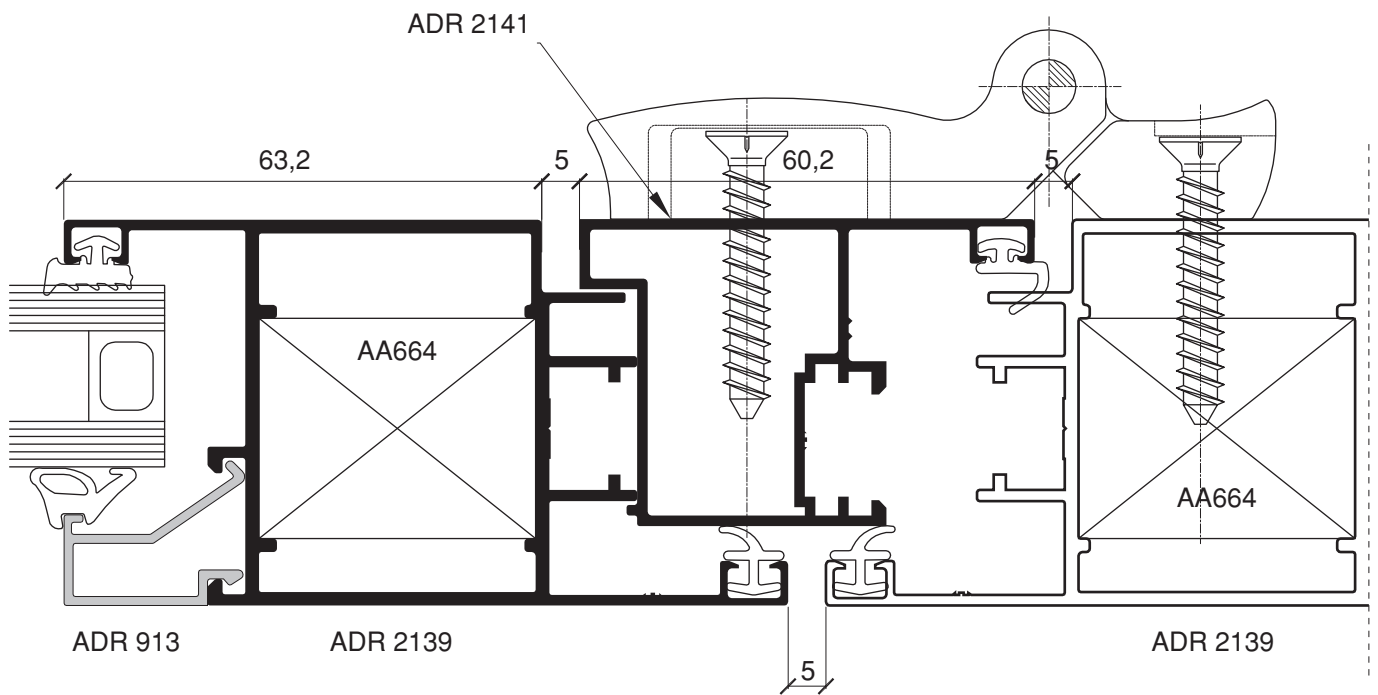

Detalles constructivos

(Escala 1:1)

R700 C16

Puerta plegadiza
apertura interior

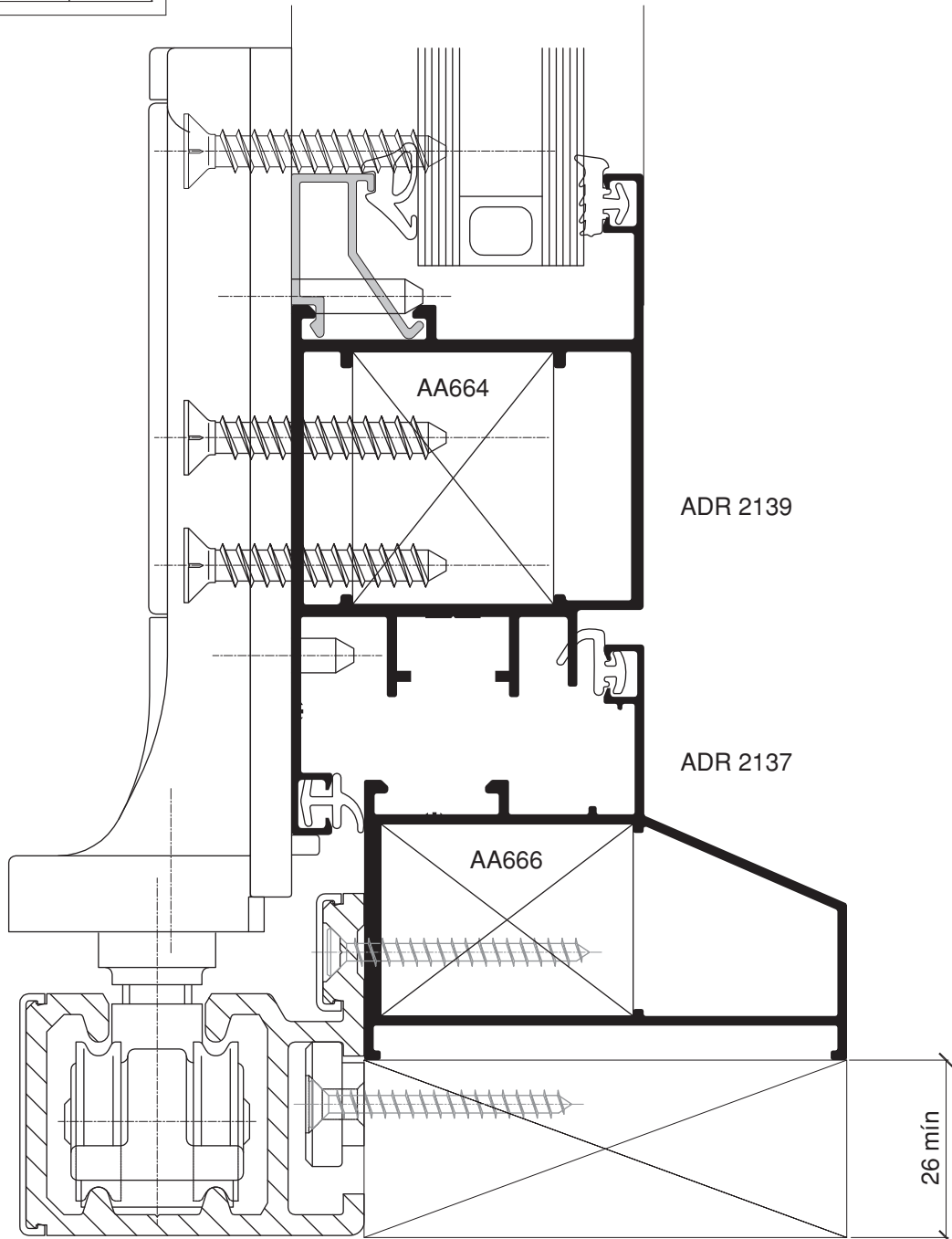
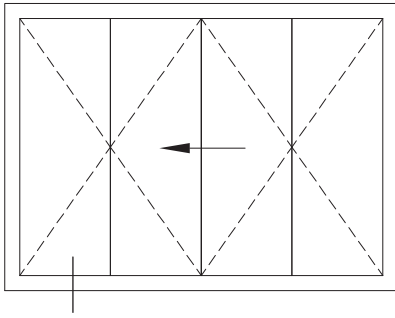

Detalles constructivos

(Escala 1:1)

R700 C16

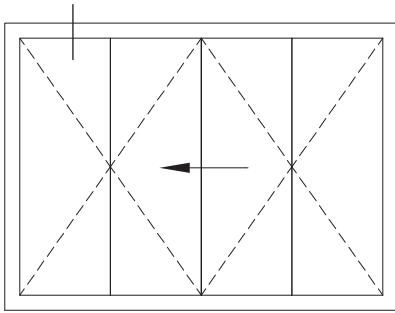

Puerta plegadiza
apertura interior

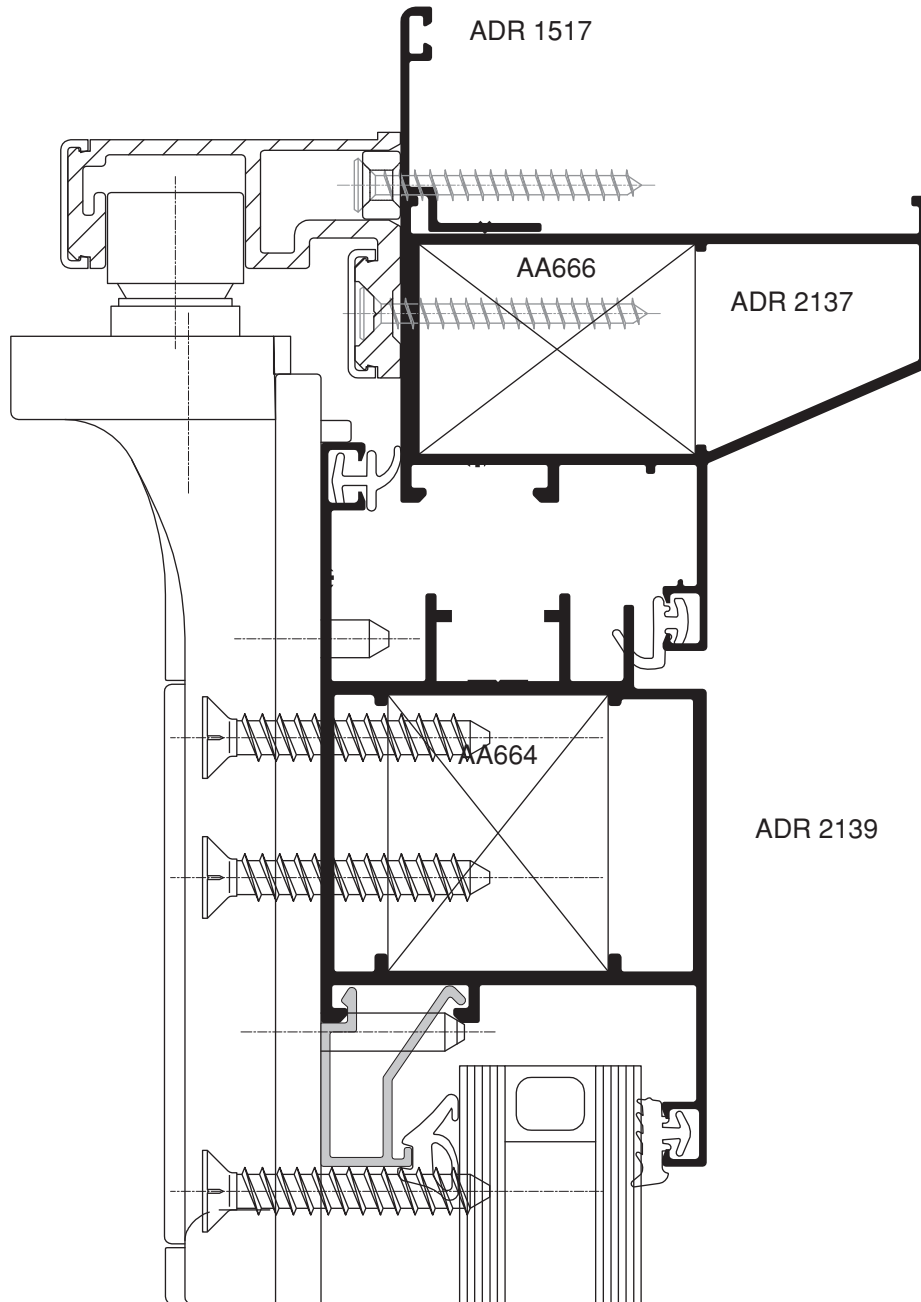

(Escala 1:1)

Puerta paralela corrediza

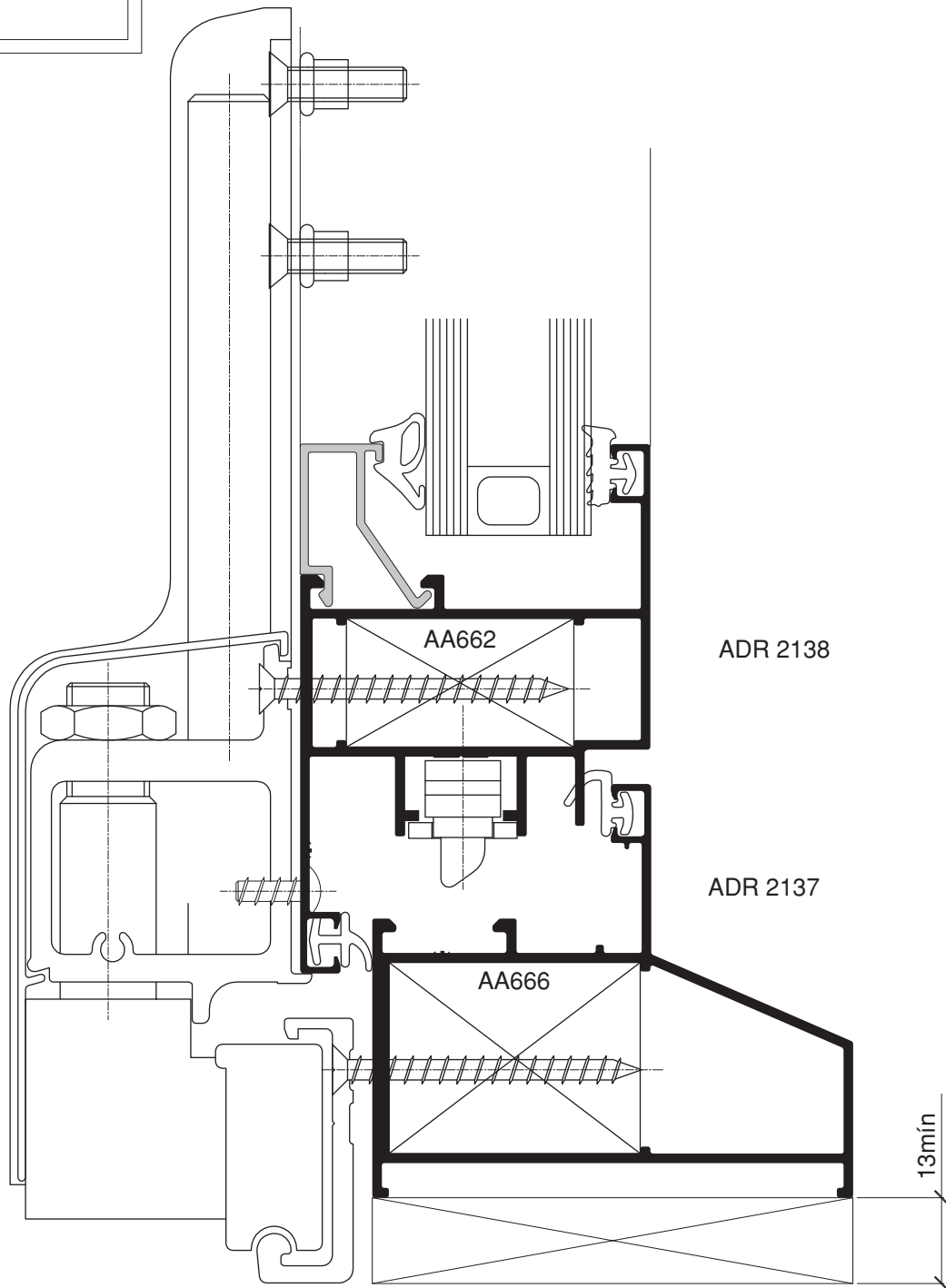
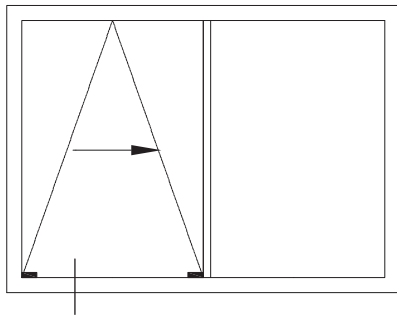

Detalles constructivos

(Escala 1:1)

R700 C16

Puerta paralela corrediza

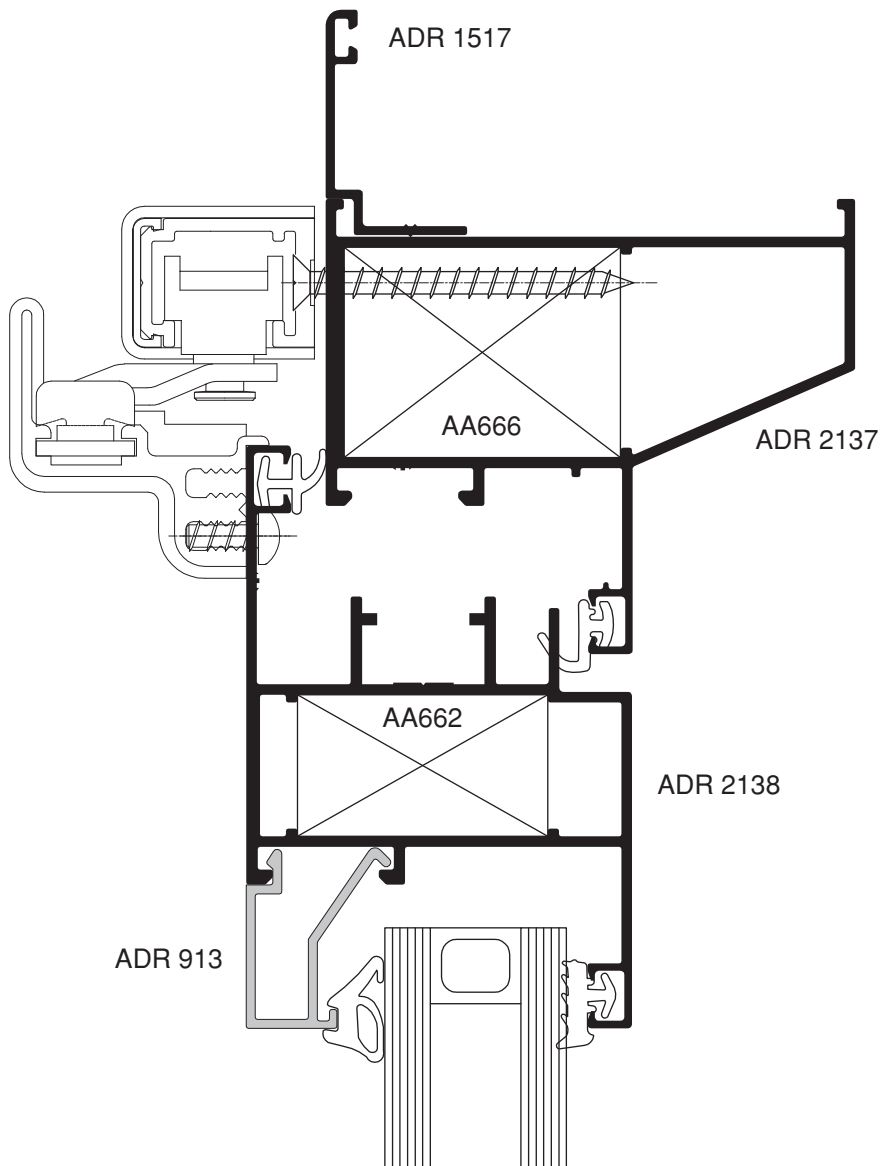
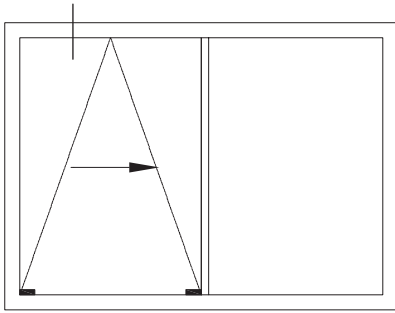

Detalles constructivos

(Escala 1:1)

R700 C16

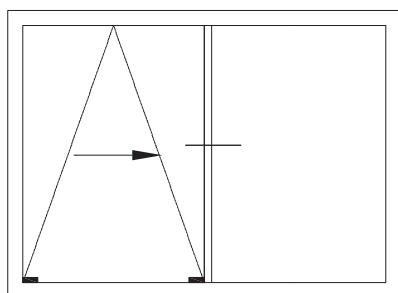

Puerta paralela corrediza

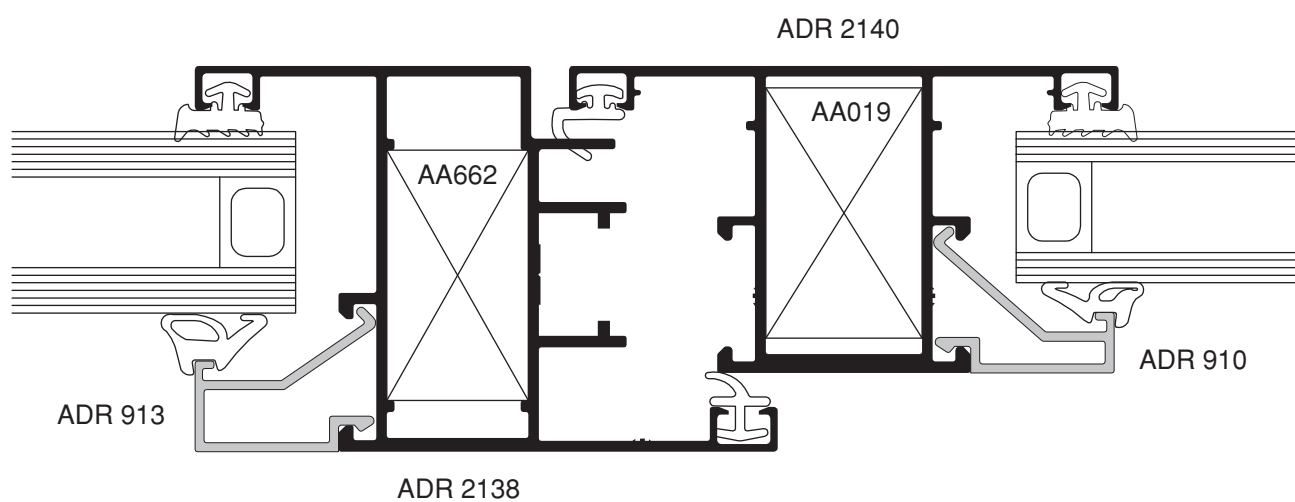

Detalles constructivos

(Escala 1:1)

R700 C16

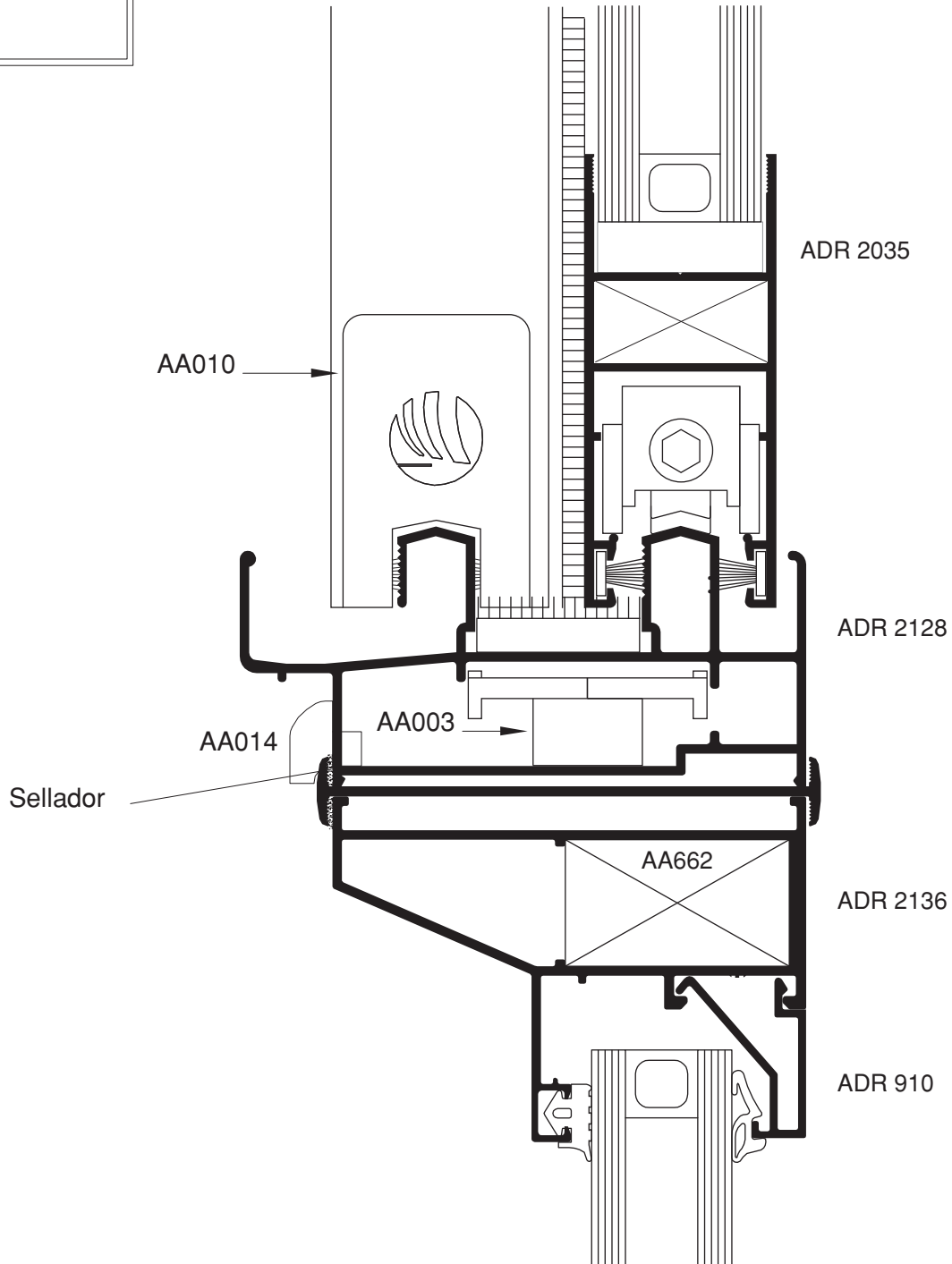
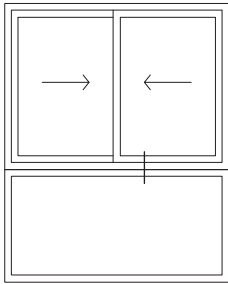

Tipología	Perfil	Medida en horizontal (mm.)	Medida en vertical (mm.)
Ventana de abrir 1 hoja	ADR 2136	A	H
	ADR 2138	A - 47	H - 47
Ventana de abrir 2 hoja	ADR 2136	A	H
	ADR 2138	(A - 52)/2	H - 47
	ADR 2141		H - 112
Ventana de abrir + paño fijo	ADR 2136	A	H
(travesaño con centro en D mm.)	ADR 2136	D - 32,25	H - 47
	ADR 2140		H - 51
Puerta de abrir de 1 hoja	ADR 2137	A	H
	ADR 2139	A - 65,2	H - 32,6 - d
	ADR 2151	A - 208,8	
	ADR 2152	A - 208,8	
Puerta de abrir de 2 hoja	ADR 2137	A	H
	ADR 2139	(A - 70,1)/2	H - 32,6 - d
	ADR 2141		H - 72,6 - d
	ADR 2151	(A - 359,4)/2	
	ADR 2152	(A - 359,4)/2	
Paralela corrediza	ADR 2137	A	H - s
	ADR 2138	(A - 82,7)/2	H - 65,2 - s
	ADR 2140		H - 71,2 - s

d= despeje al suelo (puerta)

s= suplemento de dintel (paralela corrediza)

NOTA: Consultar los descuentos para las plegadizas en nuestro sistema de cálculo Softech, según sean accesorios de GU-Herrajes o de Roto Frank.

Asistencia Técnica

El Departamento de Asistencia Técnica está a disposición de profesionales, carpinteros y usuarios.

Las consultas pueden realizarse al:

0800 222 HYDRO (0800 222 49376) / www.hydro.com

El presente catálogo rige a partir del 19 de marzo de 2020, reemplazando versiones anteriores.



We are aluminium

Hydro Extrusion Argentina S.A.
Calle 4 N° 262
B1629MXA - Pilar - Argentina
0800 222 HYDRO (0800 222 49376)
www.hydroextrusion.com